



Biotrituradora eléctrica silenciosa

ES

Instructions de uso - Traducción de las instrucciones de servicio originales
Lea el manual de instrucciones antes de usar este producto !



CE

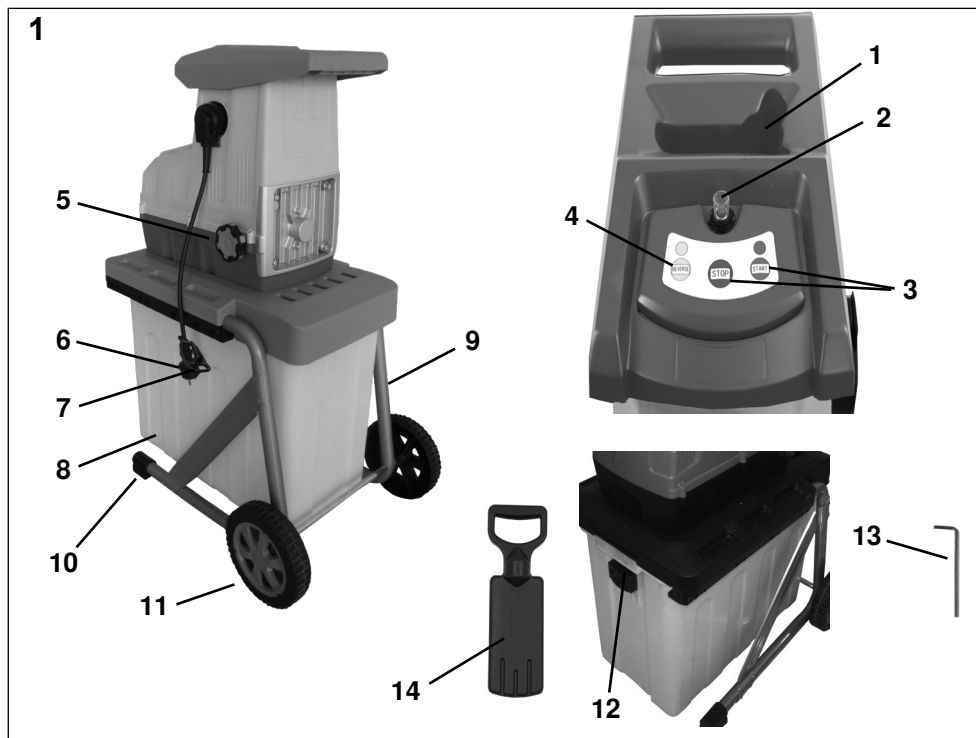

- 1 Orificio de entrada
- 2 Protector sobrecarga
- 3 Interruptor conexión / desconexión
- 4 Selector de sentido de giro
- 5 Ajuste separación de corte
- 6 Cable de red con enchufe/Sujetacables
- 7 Descarga de tracción de cable
- 8 Recogedor
- 9 Soporte
- 10 Pies de apoyo
- 11 Rueda
- 12 Selector de sentido de giro
- 13 Llave de Allen
- 14 Empujador

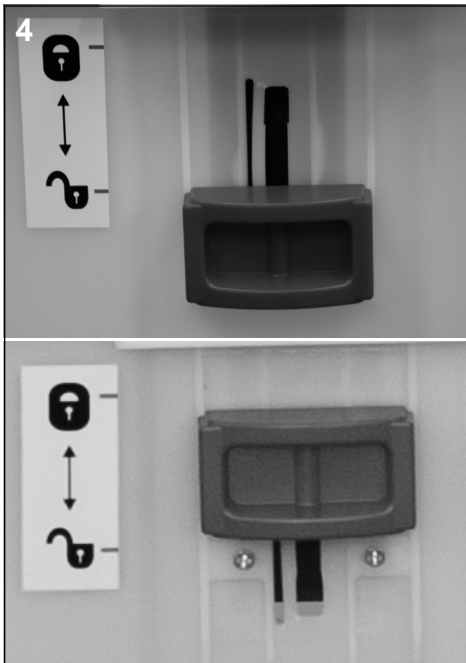
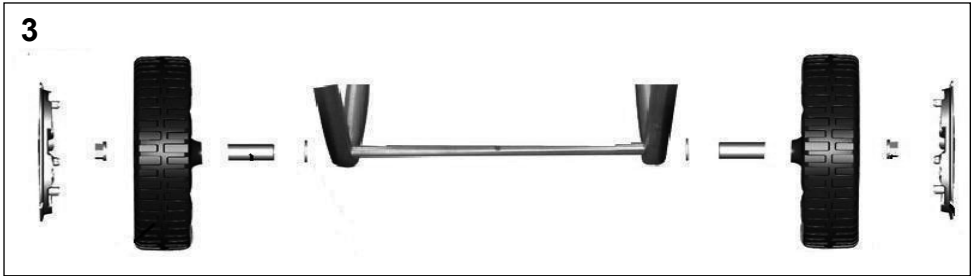
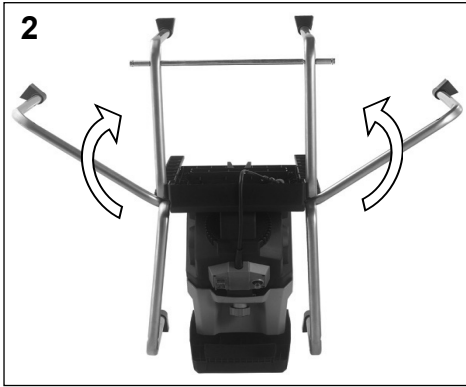



Ilustración y explicación de los pictogramas



- 1 ¡Lea las instrucciones antes de usar el aparato!
- 2 ¡Mantenga a terceros alejados de la zona de riesgo!
- 3 ¡Precaución! ¡Herramienta de rotación eléctrica! No se acerque a la abertura de alimentación ni al conducto de descarga.
- 4 Si el cable eléctrico está dañado desenchufe el aparato y cambie inmediatamente el cable.
- 5 ADVERTENCIA: Lleve siempre gafas de seguridad, tapones auditivos
- 6 No subirse/pisar el colector
- 7 La herramienta continúa funcionamiento después de ser apagada!
- 8 Clase de protección II
- 9 ¡Atención Protección medioambiental! Este dispositivo no se puede dejar en la basura general del hogar. Llévelo solamente en un punto señalado para su recolección.
- 10 Posición "Abierto"
- 11 Posición "Cerrado"
- 12 Ajuste del engranaje de corte
- 13 Nivel de ruido garantizado L_{WA} 92 dB(A)
- 14 Ratifica la conformidad de la herramienta eléctrica con las directivas de la Comunidad Europea

Biotrituradora eléctrica silenciosa bio3000

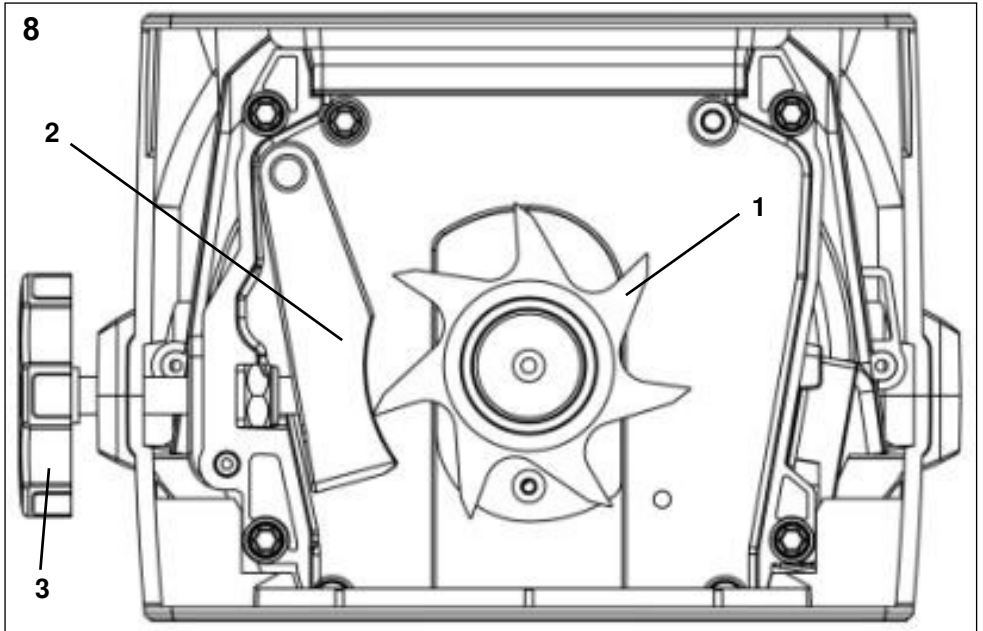
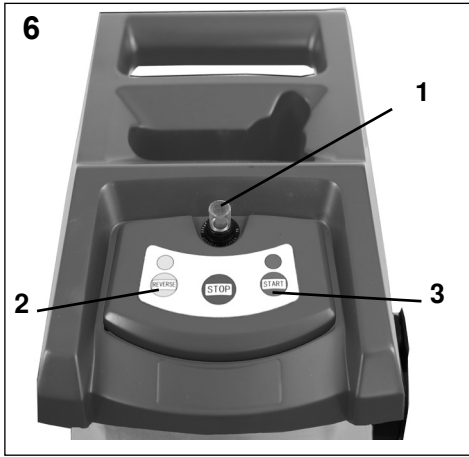
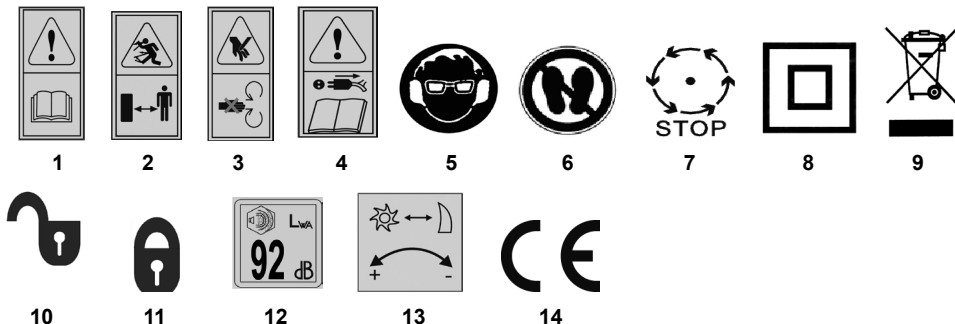
Contenido	Página
Imágenes	2 - 5
1. Instrucciones generales de seguridad para herramientas eléctricas	ES-2
1.1 Seguridad en el puesto de trabajo	
1.2 Seguridad eléctrica	
1.3 Seguridad de las personas	
1.4 Utilización y tratamiento de las herramientas eléctricas	
1.5 Asistencia	
2. Instrucciones de seguridad para la trituradora de jardín	ES-3
2.1 Preparación	
2.2 Funcionamiento	
2.3 Mantenimiento y conservación	
2.4 Instrucciones de seguridad adicionales para los dispositivos con cesto o contenedor de recogida	
3. Función	ES-6
4. Contenido del embalaje	ES-6
5. Instrucciones operativas	ES-6
5.1 Montaje de la Trituradora de Jardín	
5.2 Recipiente o cesto colector	
6. Funcionamiento	ES-6
6.1 Interruptor de encendido/apagado	
6.2 Selector de sentido de giro	
6.3 Desmontaje	
6.4 Instrucciones de uso	
6.5 Ajuste del engranaje de corte	
7. Solución de problemas	ES-7
El motor no arranca	
El material a triturar está atascado	
La abertura de llenado está atascada	
8. Mantenimiento y cuidados	ES-7
9. Almacenamiento	ES-8
10. Servicio de reparación	ES-8
11. Deshecho del aparato y protección medioambiental	ES-8
12. Datos técnicos	ES-8
13. Piezas de recambio	ES-8
14. Condiciones de garantía	ES-9
15. Declaración de conformidad	ES-9

1. Instrucciones generales de seguridad para herramientas eléctricas

Advertencia! Lea todas las instrucciones de seguridad y los consejos. Si no se cumplen las instrucciones de seguridad y los consejos, puede sufrirse una descarga eléctrica, quemaduras u otras graves lesiones.

Guarde todas las instrucciones de seguridad y los consejos para su uso futuro.

El concepto usado en las instrucciones de seguridad, "herramienta eléctrica", se refiere a las herramientas que funcionan con corriente de red (con cable de alimentación), y también a las que llevan batería recargable (sin cable de alimentación).

1.1 Seguridad en el puesto de trabajo

- Mantenga el área de trabajo limpio y bien iluminado. El desorden y las zonas de trabajo no iluminadas pueden producir accidentes.
- No trabaje con herramientas eléctricas en ambientes bajo peligro de explosión, donde haya líquidos, gases o polvos combustibles. Las herramientas eléctricas producen chispas, que pueden incendiar el polvo o los vapores.
- Al usar la herramienta eléctrica, mantenga alejados a los niños y demás personas. Si le despistasen, podría perder el control sobre el aparato.

1.2 Seguridad eléctrica

- Antes de encender, cerciórese de que el voltaje de su suministro de electricidad es igual que éste indicado en la placa de datos de servicio.
- El enchufe conector de la herramienta eléctrica debe caber en la toma de corriente. El enchufe no debe modificarse de ninguna manera. No utilice ningún enchufe adaptador juntamente con aparatos que dispongan de protección por puesta a tierra. Los enchufes y las cajas de empalme correspondientes no modificadas disminuyen el riesgo de sufrir una descarga eléctrica.
- Evite el contacto físico con superficies con toma de tierra, tales como tuberías, calefacciones, hornos y neveras. Existe un mayor riesgo de sufrir una descarga eléctrica, si su cuerpo está puesto a tierra.
- Mantener el aparato alejado de la lluvia y del agua. Cuando penetra agua en un aparato eléctrico, aumenta el riesgo de sufrir una descarga eléctrica.

- No utilice el cable para finalidades inadecuadas, como para llevar el aparato, colgarlo o tirar de él para desenchufarlo de la toma de corriente. Mantener el cable alejado del calor, el aceite, los bordes afilados y las piezas móviles del aparato correspondiente. Los cables dañados o liados aumentan el riesgo de sufrir una descarga eléctrica.
- Si trabaja con una herramienta eléctrica al aire libre, utilice solamente cables de alargo, que también estén autorizados para ser usados en el exterior. La utilización de un cable de alargo adecuado para el exterior, disminuye el riesgo de sufrir una descarga eléctrica.
- Cuando sea inevitable hacer funcionar una herramienta eléctrica en un ambiente húmedo, utilice un interruptor protector contra corriente de falla. El uso de un interruptor protector contra corriente de falla disminuye el riesgo de sufrir una descarga eléctrica.

1.3 Seguridad de las personas

- Esté atento, observe lo que esté haciendo, y proceda de una forma razonable cuando vaya a trabajar con una herramienta eléctrica. No utilice ninguna herramienta eléctrica cuando esté cansado o se encuentre bajo los efectos de drogas, medicamentos o alcohol. Un momento de descuido cuando se está utilizando una herramienta eléctrica, puede producir graves lesiones.
- Lleve un equipo protector personal y siempre unas gafas protectoras. Si lleva un equipo protector personal, como una mascarilla contra el polvo, zapatos de seguridad antideslizantes, un casco protector o protectores del oído, disminuye el riesgo de sufrir lesiones según el tipo de herramienta eléctrica y la aplicación que haga con ella.
- Evite que pueda darse la posibilidad de poner en marcha el aparato de forma inadvertida. Asegúrese de que la herramienta eléctrica esté desactivada, antes de conectarla a la alimentación de corriente o a la batería recargable, y cuando la recoja o la lleve consigo. Si al llevar el aparato, su dedo está colocado encima del interruptor, o si conecta el aparato a la alimentación de corriente con el interruptor activado, pueden producirse accidentes.
- Extraiga las herramientas de ajuste y los destornilladores, antes de conectar la herramienta eléctrica. Las herramientas o llaves que se

encuentren en una de las piezas giratorias del aparato, pueden producir lesiones.

- Evite mantener el cuerpo en una posición antinatural. Procure estar en una posición firme, y mantenga en todo momento el equilibrio. De esta forma podrá controlar mejor la herramienta eléctrica durante las situaciones inesperadas.
- Lleve una indumentaria adecuada. No lleve indumentaria ancha ni joyas. Mantenga el pelo, la ropa y los guantes alejados de las piezas que se mueven. La indumentaria suelta, las joyas y el pelo largo pueden ser atrapados por las piezas móviles del aparato.
- Cuando se hayan montado sistemas aspiradores y recogedores de polvo, asegúrese de que éstos estén conectados y se utilicen correctamente. Si se utilizan sistemas aspiradores, puede disminuir el riesgo derivado del polvo.

1.4 Utilización y tratamiento de las herramientas eléctricas

- No sobrecargue el aparato. Utilice para cada trabajo, la herramienta eléctrica adecuada para ello. Con la herramienta eléctrica adecuada, trabajará mejor y de forma más segura dentro de la gama de potencias indicada.
- No utilice ninguna herramienta eléctrica, que tenga un interruptor defectuoso. Las herramientas eléctricas que ya no se pueden conectar o desconectar, son peligrosas y tienen que repararse.
- Saque el enchufe de la toma de corriente o extraiga la batería recargable antes de proceder a ajustar el aparato, a cambiar piezas accesorias o a depositar el aparato en algún lugar. Esta medida preventiva evita que se ponga en marcha el aparato de una forma inadvertida.
- Guarde las herramientas eléctricas que no se utilicen, fuera del alcance de los niños. No permita que utilicen este aparato personas que no estén familiarizadas con él, o que no hayan leído estas instrucciones. Las herramientas eléctricas son peligrosas si son utilizadas por personas que no tienen experiencia en su manejo.
- Cuide el aparato con dedicación. Compruebe que las piezas móviles del aparato funcionen perfectamente y no estén atascadas, que no haya ninguna pieza rota ni tan dañada, que ello afecte al funcionamiento de la herramienta eléctrica. Haga reparar las piezas dañadas antes de seguir utilizando el aparato. Numero-

sos accidentes tienen su origen en herramientas eléctricas, que han sido mal mantenidas.

- Mantenga las herramientas cortantes siempre afiladas y limpias. Las herramientas bien cuidadas con bordes cortantes afilados se atascan menos y son más fáciles de manejar.
- Utilice herramientas eléctricas, accesorios, herramientas adicionales, etc. según estas instrucciones y de la forma prescrita para este tipo de aparato en concreto. Tenga en cuenta para ello las condiciones de trabajo dadas y la actividad que tenga que ejercer. El uso de herramientas eléctricas para otras aplicaciones que las previstas, puede llevar a situaciones peligrosas.

1.5 Asistencia

- Haga reparar la herramienta eléctrica sólo por personal técnico cualificado, el cual debe usar solamente piezas de recambio originales. De esta forma se garantiza que se mantiene la seguridad del aparato.

2. Instrucciones de seguridad para la trituradora de jardín

- Use guantes protectores, gafas y protectores para los oídos. No use ropa holgada.
- Coloque siempre la máquina trituradora en un lugar seguro y equilibrado. No se apoye en la unidad.
- La máquina debe estar ubicada en una superficie plana y estable durante la operación.
- Antes de usar la máquina, asegúrese de que todos los tornillos y tuercas están bien apretados.
- Utilice la trituradora sólo en condiciones secas y no durante el tiempo lluvioso.
- No utilice la máquina con el equipo de protección dañado o sin equipo de protección.
- Mantenga las manos, otras partes del cuerpo y la ropa muy lejos del colector de alimentación y el conducto de expulsión del material.
- Nunca coloque la cara o otras partes del cuerpo cerca del colector de alimentación.
- No deje la máquina desatendida. Apague el motor y desconectar la unidad.
- No alimente con ningún objeto contundente el colector de alimentación, como piedras, botellas, latas o pedazos de metal. Esto podría dañar la máquina.
- Si la máquina se bloquea: apagar el motor, desconecte la unidad de la red, quite todos los

objetos del interior de la máquina y compruebe los daños y perjuicios sufridos.

- Si el fusible se ha fundido o la protección de sobrecarga se ha disparado, significa que la máquina estaba sobrecargada y/o que había demasiados dispositivos conectados al cable de extensión de la red. Buscar la causa y solucionar el problema. No instale un fusible de mayor resistencia.
- No tire del cable de extensión. No tenga el cable demasiado tensado. Esto podría dañar el cable o el aislamiento del mismo. Este tipo de daños no es visible, pero puede ser peligroso.
- Siempre mantenga la extensión del cable alejada de la máquina. Retire el enchufe de la red y compruebe el cable de forma regular para detectar signos de daños o envejecimiento. No utilice la máquina con un cable de extensión dañado.
- Si el cable está dañado, debe ser sustituido por un especialista con el fin de prevenir accidentes.
- Nunca mueva la máquina tirando del cable. No mueva la máquina mientras el motor está funcionando.
- Antes de utilizar la trituradora por primera vez hay que instalarlo correctamente.
- Utilice únicamente cables de extensión que son adecuados para trabajar al aire libre.
- Antes de utilizar la máquina debe asegurarse de que no hay daños ni problemas con el cable.
- Apague siempre la trituradora antes de desenchufar el cable y/o la extensión de la red.
- Mantenga a los niños y animales lejos de la trituradora. Todos deben mantener una distancia mínima de seguridad de la trituradora cuando esté en funcionamiento.
- Los niños o las personas que no han leído estas instrucciones, o que no están familiarizados con la trituradora de jardín no pueden usarla.
- El usuario del dispositivo se responsabiliza sobre terceros durante la operación.
- La trituradora sólo podrá ser utilizada para los fines previstos.

 **ADVERTENCIA:** Este dispositivo tiene una cuchilla giratoria.

 **ADVERTENCIA:** Las cuchillas no se detienen inmediatamente cuando el dispositivo está apagado.

- Antes de emprender cualquier trabajo de re-

paración o limpieza en la máquina, apague el triturador, quite el enchufe de la toma, y espere hasta que la cuchilla trituradora se detenga por completo.

- Usted no tiene derecho a eliminar, desconectar o modificar los equipos de protección eléctrica o mecánica.
- Sólo use la trituradora durante el día o con luz artificial.
- Nunca coloque las manos en la boca de alimentación o en la apertura de eyección del material.
- Si la unidad emite ruidos extraños o vibraciones, apague el motor y buscar la causa. En general, las vibraciones son un signo de problemas.
- Asegúrese de que la cuchilla trituradora está firmemente instalada antes de usar la trituradora. El aparato sólo puede ser operado con una cuchilla instalada correctamente.
- El triturador deben ser inspeccionado cuidadosamente antes de usarse. Utilice sólo la máquina que está en condiciones correctas de funcionamiento. Si usted descubre cualquier daño o problema en el dispositivo, que pudiera suponer un riesgo para el usuario, asegúrese de que se han reparado los daños antes de usar la máquina de nuevo.
- Si algún componente de la máquina se ha desgastado o ha sufrido daños, esyos deben ser sustituidos inmediatamente por razones de seguridad. Sólo utilice piezas de repuesto originales. Utilizando piezas no originales puede ocasionar un funcionamiento defectuoso y lesiones en el operario.
- Sólo use la trituradora en áreas protegidas del agua. No exponga el dispositivo a la lluvia.
- Guarde la trituradora en un lugar seco y seguro y fuera del alcance de los niños.
- Las personas más jóvenes, los discapacitados o débiles no puede utilizar este dispositivo sin la supervisión del operario.
- Supervise a los niños en las proximidades del dispositivo para asegurarse de que no juegan con la máquina.

2.1 Preparacion

- No permita que los niños se encuentren cerca al trabajar con este dispositivo.
- No utilice este aparato en presencia de persona o transeúntes.
- Siempre use protección para los ojos y oídos durante el trabajo con la máquina.

- Evite usar ropa suelta o con correas o bandas sueltas.
- Utilice la máquina solamente en espacios abiertos (por ejemplo, no junto a una pared u otros objetos fijos) y sobre una superficie sólida y plana.
- No utilice la máquina sobre una superficie empedrada o sobre grava, donde puedan salir expulsados partículas que ocasionen lesiones.
- Antes de usar la máquina, revise todos los tornillos, pernos, tuercas y otros equipos de sujeción para asegurar que están bien instalados y apretados de forma segura. También revise los sistemas y elementos de seguridad y protección. Reemplace las pegatinas dañadas o ilegibles.

2.2 Funcionamiento

- Antes de poner la trituradora en marcha, inspeccionar el contenedor de recogida para asegurarse de que está vacía.
- No coloque la cara o el cuerpo cerca de la tola de alimentación.
- No coloque las manos, otras partes del cuerpo o la ropa en la boca de alimentación o la apertura de eyección.
- Siempre coloque los pies en la tierra de forma segura. No se incline hacia la unidad, cuando la alimentación de la máquina se encuentre más alta que la superficie sobre la que se encuentra la máquina.
- Mantener siempre alejado del área de eyección durante la operación a personas o animales domésticos.
- Cuando se añada material, asegurarse de que no hay piezas de metal, piedras, botellas, latas u otros objetos extraños.
- Si un objeto extraño termina en el mecanismo de corte o si la máquina empieza a producir ruidos o vibraciones, apague el dispositivo, espere hasta que la cuchilla se detenga, desconecte el aparato de la red, desconecte el cable de bujía o bujías, y proceda de la siguiente manera:
 1. Comprobar los daños y perjuicios.
 2. Compruebe si hay piezas sueltas o flojas; apretarlas.
 3. Reemplazar las partes dañadas con piezas de recambio o reparar las piezas (con las mismas especificaciones).
- No permita que el material triturado se acumule en la zona de expulsión. Esto podría dificultar

la eyección adecuada o hacer que material retrocediera a través de la boca de llenado.

- Si la máquina empieza a obstruirse, apáguela (desconecte el aparato de la red), antes de liberar la obstrucción. Mantener la unidad de energía libre de residuos y otros daños por acumulación de restos, para evitar el riesgo potencial de incendio. Recuerde que las cuchillas siguen funcionando después de que la máquina se apaga y se desconecta.
- Mantenga todos los equipos de protección y blindaje en buenas condiciones.
- No jugar con la configuración del controlador de motor. El controlador regula la velocidad máxima segura y protege el motor y todas las partes móviles de los daños causados por exceso de velocidad. En el caso de un problema, buscar ayuda especializada.
- Apague siempre la trituradora (también debe ser desconectada de la red) al dejar o alejarse del área de trabajo.
- No incline la máquina cuando el motor está funcionando.

2.3 Mantenimiento y conservación

- Si la máquina está parada por mantenimiento, inspección, almacenamiento, o para reemplazar algún elemento, (la unidad de alimentación debe ser desconectada de la red), asegúrese de que todos los elementos móviles se han detenido igualmente y que cualquier herramienta/llave han sido retiradas. Deje que la máquina se enfríe antes de cualquier inspección o reparación.
- Al mantener el mecanismo de la cuchilla, asegúrese de que la fuente de alimentación no puede activar por el dispositivo de protección de bloqueo, las cuchillas siempre pueden ser activadas por un mecanismo de inicio manual.

2.4 Instrucciones de seguridad adicionales para los dispositivos con cesto o contenedor de recogida

- Apague el triturador antes de instalar o retirar el cesto o contenedor de recogida.

3. Funcion

Esta máquina solamente está destinada a usos particulares y no debe usarse para finalidades profesionales. La trituradora de compuesto está diseñada para triturar material orgánico como residuos secos de plantas, ramitas, palos y ramas.

⚠ ADVERTENCIA: Por su propia seguridad, por favor lea este manual y las instrucciones de seguridad antes de operar con la máquina. Si usted presta o da la unidad a otra persona, siempre incluya este manual de instrucciones.

4. Contenido del embalaje

- Retire el material de embalaje.
- Retire el embalaje y/o de protección para el transporte (si existe).
- Verifique que la caja contiene todos los elementos.
- Compruebe que la máquina y los accesorios no han sufrido daños durante el transporte.
- Si es posible, guarde el embalaje hasta el final del período de garantía. Después de ese período, por favor, deshacerse de los envases de una manera que cuide el medioambiente.

⚠ ADVERTENCIA: El material del envase no es un juguete. Por favor, mantenga las bolsas de plástico fuera del alcance de los niños. Existe riesgo de asfixia.

- 1x Silencioso biotrituradora
- 2x Kit Ruedas
- 2x Soportes
- 1x Recogedor
- 1x Chasis
- 1x Bolsa tornillería
- 1x Botón de ajuste
- 1x Llave
- 1x Instrucciones de manejo

⚠ Si falta alguna de las piezas o están dañadas, póngase en contacto con su distribuidor.

5. Instrucciones operativas

⚠ ADVERTENCIA: Usted puede necesitar ayuda al desembalar y montar la máquina.

Después del desembalaje y la inspección de la trituradora por posibles daños, seguir los pasos siguientes:

5.1 Montaje de la Trituradora de Jardín

- Ponga la trituradora de forma invertida o boca abajo.
- Doble ambas patas hacia arriba e inserte el eje suministrado a través de las aberturas. (Fig. 2)
- Coloque las dos arandelas en el lado izquierdo y derecho del paso del eje (Fig. 3).
- Coloque el espaciador con rosca suministrado en el eje. A continuación, montar las ruedas y, finalmente, las tuercas de seguridad con los embellecedores o protectores de las ruedas.

⚠ ADVERTENCIA: Tenga cuidado cuando se inclina la máquina sobre las ruedas, ya que el peso se desequilibra.

5.2 Recipiente o cesto colector (Fig. 4)

- Deslice la caja de colección de a la bancada. Asegúrese de que la colecta se ejecuta encima de los carriles guía.
- Bloquee de la caja de colección con interruptor de seguridad en su posición empujando hacia arriba .

Vaciado del recogedor

El nivel de los desechos del material triturado en la colecta se puede comprobar mirando a través de las muescas en la cara superior de la bancada. Siempre vacíe la caja de colección con la suficiente antelación para evitar que se llene en exceso.

Para vaciarla, haga lo siguiente:

- a) Apague el dispositivo en el interruptor ON / OFF.
- b) Pulse el interruptor de seguridad hacia abajo  (Fig. 4).
- c) Soltar la caja de colección. Tomar la caja de colección a cabo en el frente.

6. Funcionamiento

6.1 Interruptor de encendido/apagado (Fig. 5)

- Presione el botón verde 1 "START" para poner en marcha el aparato.
- Presione el botón rojo 2 "STOP" para parar el aparato.

⚠ Nota: Esta máquina está equipada con un interruptor electromagnético para evitar de que, inesperadamente, se ponga en marcha cuando regrese la corriente.

6.2 Selector de sentido de giro (Fig. 6)

⚠ Esta trituradora dispone de protección de sobrecarga automática e interruptor de marcha atrás.

En caso de bloqueo repentino, la máquina puede cambiar el sentido de giro de forma automática (3 sec). En este caso, el material es transportado de vuelta (5 sec.). Con el fin de evitar daños en el motor, el interruptor de seguridad se apaga automáticamente (1).

Si la hoja de corte sigue atascada después de 5 sec, de forma que el motor no pueda funcionar, pulse el interruptor de sentido giro atrás (2) REVERSE. El disco de corte gira en la dirección inversa y el material es transportado de vuelta.

6.3 Desmontaje

Para ciertos propósitos, por ejemplo, almacenamiento después de su uso, etc, se puede desmontar la máquina en el orden inverso a como se describe en "Montaje".

6.4 Instrucciones de uso

Alimentación

Alimente el material que se corta en el lado derecho del túnel de alimentación. El material entra de forma automática por el sistema de cuchillo de picar

 **¡Atención! Al material de pie fuera de la máquina, podría dañar al usuario al ser empujada por el cuchillo de cortar! Mantenga una distancia de seguridad!**

 **¡Atención! Utilice siempre el empujador (Fig. 7), si trata de empujar el material en el túnel de alimentación. No use las manos directamente! Mantenga el pulsador y después de su uso.**

- Sólo inserte el material que no bloqueará el túnel de alimentación.
- Picar los residuos de jardinería que se ha almacenado durante varios días ya que se marchitan y la humedad en alternancia con las ramas, esto evitará que el cuchillo de cortar hasta que se bloquee.
- No llene en la máquina de de cualquier material blando, como los residuos de cocina en lugar de composición de la misma.
- El material ampliamente ramificado, con hojas, debe estar completamente picado antes de poner nuevas ramas para triturar.
- Tenga cuidado de que el material picado libremente puede caer de la tolva de descarga – Cuidado si le da al botón de retroceso
- Las ranuras de ventilación no deben estar cubiertos por la bolsa de residuos o el material picado.

6.5 Ajuste del engranaje de corte (Fig. 8)

La lámina 2 del yunque se debe ajustar para tener una distancia de 0 a 0,50 mm m de la lámina de corte A (fig. 8). Esta distancia se debe guardar para garantizar la operación eficaz del máximo.

Nota: Los materiales suaves o las ramitas mojadas pueden ser rasgadas en vez de de trituradas correctamente debido al ajuste incorrecto. También una lámina gastada por el uso frecuente produce el mismo problema. En el lado derecho de la biotrituradora usted encontrará la perilla del ajuste de la lámina (3). Para ajustar la distancia, dé vuelta al tornillo a la derecha.

1. Para un material más ligero, gire la perilla de una media vuelta.
2. Si usted está de triturando materiales pesados (como los materiales más fuertes o grandes) puede ser necesario pasar por la trituradora dos veces, para aplastar el material antes de cortar por completo. Para aflojar el tornillo de ajuste, gire la perilla (3) en sentido antihorario media vuelta.
3. Después de haber completado el ajuste, verifique si la cuchilla corta de manera eficiente. Para evitar y daños a la máquina debe asegurarse de que la cuchilla no entra en contacto con la hoja del yunque.

Nota:

1. No permita que la basura del jardín se acumule después de la poda, ya que se vuelve húmedo y esto dificulta su triturado. El material seco ayudará al resto de material para despejar el canal inclinado de eyección. Limpie los restos que pueden quedarse en la lámina de corte.
2. Supervise con frecuencia la acumulación/la colección de material triturado.
3. No permita que el material triturado aumente y llene

el interior del canal inclinado de la descarga de la biotrituradora.

4. Cuando la caja del recogedor esté llena, presione el interruptor con./desc. Y desconecte la biotrituradora antes de vaciar el recogedor.

Advertencia!

No ponga sus manos dentro del canal inclinado de la descarga de la biotrituradora para quitar el material triturado mientras el aparato este encendido o conectado a la corriente eléctrica.

Nota: En uso normal, no apague la biotrituradora de jardín hasta que todo el material triturado haya salido del aparato. Si se apaga la biotrituradora de jardín demasiado rápidamente, los pedazos restantes de material pueden estorbar en el sistema de corte y atascar el motor, en este caso de marcha atrás al motor para desatascarla.

7. Solución de problemas

El motor no arranca

- La protección de sobrecarga ha respondido.
 - Pulse el conmutador de sobrecarga (2). (Deje que la máquina se enfríe al menos 1-2 minutos antes de reiniciarla.)
 - Pulse el interruptor de giro de dirección REVERSE. El disco de corte gira en la dirección inversa y el material es transportado de vuelta y podrá ser extraído. Pulse el botón verde START, para encender la trituradora.
- No hay corriente eléctrica
 - Verifique el cable de alimentación, la clavija y el fusible de la casa y con la CCD.
- El interruptor de seguridad del recogedor que no esté bloqueado en su posición.
 - El recogedor no esta en su posición correcta y bloqueado.

El material a triturar está atascado

- El cuchillo de cortar está funcionando al revés.
 - Cambiar el sentido de giro.
- El material se ha atascado en el túnel de la alimentación
 - Ajuste el selector de sentido de giro a la posición "REVERSE" (2). Extraiga el material de la alimentación de embudo.
 - Re-alimentación ramas gruesas de tal manera que el cuchillo de cortar no captar de inmediato las muescas pre-cortadas de nuevo.

La abertura de llenado está atascada

- Extraer las ramas de la abertura. Utilice el prensador para aflojar las ramas y extraerlas.

 **¡Atención! Antes de cambiar el sentido de giro, asegurese de que la trituradora esté completamente parada.**

8. Mantenimiento y cuidados

Advertencia!

Antes de comenzar los procedimientos de la limpieza y de mantenimiento, cerciórese de que la biotrituradora de

jardín está apagada y que desconectada de la corriente eléctrica. Use siempre guantes de cuero robustos al limpiar las cuchillas del sistema de corte.

1. Para asegurar el óptimo funcionamiento del aparato manténgalo siempre limpio.
2. Siempre limpie la biotrituradora inmediatamente después de su uso.
3. No permita que los restos del triturado se sequen dentro del sistema de corte o en cualquier superficie del aparato. Esto afectaría directamente al funcionamiento del aparato.
4. Cerciórese de que el canal inclinado del alimentador y el canal inclinado de salida se mantengan limpios y despejados de todo material de desecho.
5. Cerciórese de que todas las tuercas, pernos y tornillos estén apretados y seguros.
6. Solo personal autorizado puede reparar las averías de la biotrituradora de jardín.
7. No utilice líquidos de limpieza o disolventes, ya que podrían causar daños irreparables en la máquina. Los productos químicos, pueden destruir las piezas de plástico.
8. Los tornillos de fijación de la estructura, deben ser controlados de vez en cuando.
9. Para proteger el triturador de la corrosión, cuando sea almacenado durante periodos prolongados, el mango de la cuchilla de corte, debe ser engrasado con aceite ecológico.

Precaución

1. No apriete excesivamente el tornillo de ajuste del sistema de corte, esto reduciría la vida de la biotrituradora.
2. Haga que su biotrituradora sea revisada o reparada por personal autorizado. No intente repararla usted mismo a menos que este calificado para hacerlo.

9. Almacenamiento

Para proteger el triturador de la corrosión, cuando sea almacenado durante periodos prolongados, el mango de la cuchilla de corte, debe ser engrasado con aceite ecológico.

Asegúrese de que la biotrituradora esté totalmente limpia antes de almacenarla. Guárdela en un lugar limpio, seco y fuera del alcance de los niños.

10. Servicio de reparación



¡Atención! Las reparaciones eléctricas solo pueden ser realizadas por un electricista experto o un taller del servicio de atención al cliente!

Si usted envía la biotrituradora al servicio técnico para ser reparada, por favor indique la avería.

11. Deshecho del aparato y protección medioambiental

Si este cortasetos algún día después de haber sido utilizado de una manera intensa debe ser reemplazado o no tienen ningún uso para él por más tiempo, por favor, piense en la protección del medio ambiente. Los aparatos eléctricos, y accesorios no se deben tirar a la basura doméstica, sino que deben ser suministrados para su

reciclaje o depositados en los puntos específicamente situados para ello, protegiendo el medio ambiente de acuerdo con las normas locales aplicables.



Solo para países de la EU

No deseché herramientas eléctricas en la basura doméstica.

Conforme a la directiva europea 2012/19/CE hay que reunir por separado las herramientas eléctricas y otros productos eléctricos y electrónicos que ya no sirven y reciclarlos de forma acorde con el medio ambiente.

Alternativa de reciclaje al requerimiento de devolución: El propietario del aparato eléctrico está obligado a enviarlo de vuelta, o de forma opcional encargarse de que sea reciclado debidamente en caso de desprenderse de él. Para ello, el aparato viejo también puede ser entregado en un punto de devolución que realice una eliminación conforme a las leyes nacionales de gestión de reciclaje y residuos. Esto no afecta a los accesorios que acompañan al aparato y los elementos auxiliares que no tienen componentes eléctricos.

12. Datos técnicos

Biotrituradora eléctrica silenciosa ILH 3000 A

Voltaje nominal	V~	230-240
Frecuencia	Hz	50
Potencia	W	3000 (S6/40%)
Velocidad sin carga	rpm	60
Diámetro máx. ramas	mm	≤44
Volumen colector	l	60
Peso	kg	23,5
Presión acústica L _{pA}	dB(A)	70,3 (K=3 dB(A)) (EN 50434:2014)
Nivel de ruido medio		
L _{WA} (2000/14/EG)	dB(A)	90,1 (K=2,36 dB(A))

Servicio S6/40% (a plena carga: 40 sec., sin carga: 60 sec.)

Clase de protección II; Grado de protección IPX4

Los cambios técnicos y visuales se pueden realizar durante el curso del desarrollo posterior y sin previo aviso. Toda la información dada en estas instrucciones para el uso, se dan sin garantía. Las demandas legales, que se basan en las instrucciones para el uso, pueden por lo tanto no ser hechas.

13. Piezas de recambio

Si necesita accesorios o piezas de repuesto, diríjase a nuestro servicio técnico.

Para el trabajo con este aparato, utilice únicamente las piezas de recambio recomendadas por nuestra empresa. En caso contrario, tanto el usuario como las personas que se encuentren a su alrededor podrían sufrir lesiones graves, o el aparato podría dañarse.

Debe hacer las siguiente indicaciones al encargar piezas de repuesto:

- Tipo de aparato
- Número de artículo del aparato

13. Condiciones de garantía

Independientemente de las obligaciones del vendedor derivadas del contrato de compra, por esta herramienta eléctrica le concedemos al comprador final la siguiente garantía:

La garantía asciende a 24 meses y empieza con la entrega que deberá ser demostrada por el comprobante de compra original. De la garantía están excluidas las piezas de desgaste y los daños que se han originado por el empleo de piezas accesorias equivocadas, reparaciones con piezas no originales, uso de la fuerza, golpe y rotura, así como una sobrecarga con intención del motor. La sustitución cubierta por la garantía se extiende únicamente a piezas defectuosas y no a aparatos completos. Reparaciones cubiertas por la garantía deberán ser efectuadas sólo por talleres autorizados o por el Servicio de Postventa de la fábrica. La garantía no se aplica al uso comercial del producto. La garantía caducará en el caso de una intervención ajena. Porte, costes de envío y subsiguientes corren a cargo del comprador.

14. EC Declaración de conformidad

Nosotros, **Greens Power Products S.L.** declaramos bajo nuestra única responsabilidad, que este producto/s **Bio-trituradora eléctrica silenciosa BIO 3000 A** (Potencia nominal 3000W; Velocidad sin carga 60 min⁻¹), la cuál se indica a continuación cumple con los requisitos de la directiva de seguridad de las máquinas **2006/42/EC** (Directiva de máquinas), **2014/30/EU** (Compatibilidad electromagnética), **2011/65/EU** (normative RoHS) y **2000/14/EC** (directiva de ruido) incluidas sus modificaciones. Con el fin de cumplir las exigencias referentes a la seguridad se utilizaran las siguientes normas armonizadas:

EN 60335-1:2012/A15:2021;

EN 50434:2014;

EN IEC 55014-1:2021;

EN IEC 55014-2:2021;

EN IEC 61000-3-2:2019/A1:2021;

EN 61000-3-3:2013/A2:2021;

EN IEC 63000:2018

Nivel de ruido medido 90,1 dB (A)

Nivel de ruido garantizado 92,0 dB (A)

Procedimiento de evaluación de conformidad según apéndice V / Directiva 2000/14/EC

El año de fabricación se imprime en la placa de identificación y se puede recuperar además por el número de serie consecutivo.

La Garriga 25/01/24

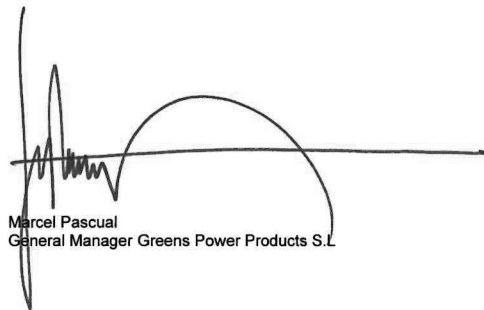

Marcel Pascual
General Manager Greens Power Products S.L.

